

BD 100 / 50 (CX+CX+DC50+CX+CX)

İÇ MEKAN KURU DUVAR SİSTEMLERİ BÖLME DUVAR TEK İSKELET SİSTEM

LOGO

MİMARLIK OFİSİNİN BİLGİLERİ

PROJE ADI:

DC - PROFİL

AKS

YÜKSEKLİK (h)

Yükseklik değerleri; bölme duvara etkiyen basınç 20 kgf/m² ve en fazla sehim h/360 alınarak, 12,5 mm beyaz COREX için yazılım programı ile hesaplanmıştır. (h:duvar yüksekliği)

SİSTEMİN ORTALAMA AĞIRLIĞI
Değerler 12,5 mm beyaz COREX ve yeşil COREX için verilmiştir. Kırmızı COREX ve bordo COREX için sistem ağırlığına 9 kg/m² ilave edilmelidir. Ağırlıklara mineral yün dahil değildir.

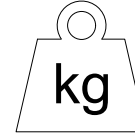

35 kg/m²

SİSTEMİN SES YALITIMI (Rw)

Insul yazılımı kullanılarak 12,5 mm beyaz COREX ile hesaplanmış bu değerler, laboratuvar testleri ile karşılaştırılarak oluşturulmuştur.

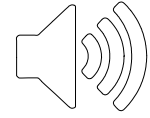

MİNERAL YÜNSÜZ 42 dB

MİNERAL YÜNLÜ 51 dB

TİPİ (mm) ET KALINLIĞI (mm)

ARALIĞI

TEK C PROFİL [

ÇİFT C PROFİL] [

| | | | | |
|----|-----|----|------|------|
| 47 | 0,5 | 60 | 3,85 | 4,85 |
| 50 | 0,6 | 40 | 4,00 | 5,05 |
| 47 | 0,6 | 60 | 3,90 | 4,95 |
| | | 40 | 4,10 | 5,15 |

| | | |
|----|------|------|
| 60 | 3,85 | 4,85 |
| 40 | 4,00 | 5,05 |
| 60 | 3,90 | 4,95 |
| 40 | 4,10 | 5,15 |

SİSTEMİN KARBON AYAK İZİ (kg.CO₂/m²)

SİSTEMİN YANGIN DAYANIMI

12,5 mm COREX için geçerli olan değerlerdir. EI60 kısaltması, TS EN 13501-1'e göre; E=Bütünlük ve I=Yalıtım cinsinden 60 dakika yangın dayanımını belirtmektedir.



Beyaz COREX

Yeşil COREX

Kırmızı COREX

Bordo COREX

Premium COREX

A1 COREX

A Alçı levha

H1 / H2 Su emme oranı azaltılmış alçı levha

F Yangın dayanımı artırılmış alçı levha

FH1 / FH2 Yangın dayanımı artırılmış ve su emme oranı azaltılmış alçı levha

DFH2IR Yüzey sertliği artırılmış alçı levha

GM - F - R A1 sınıfı yanmaz alçı levha

EI60

EI60

EI120

EI120

EI120

EI120



safe4fire
by efectis

EPD
S-P-00796



TARİF

Projesine ve detay çizimlerine göre; TS EN 14195'e uygun galvanizli çelik sacdan COREX duvar U (DU50) ve COREX duvar C profillerinin (DC50) hazırlanması, DU50 ve yan duvarlara tutturulacak DC50 profillerinin altına ses yalıtım bandı yapıştırılması, DU50 profillerinin plastik dübel ve vida kullanılarak en fazla 60 cm aralıklarla taban ve tavana sabitlenmesi, DC50 profillerinin kat yüksekliğinden 1 cm kısa kesilmesi, DC50 profillerinin 60 cm (veya 40 cm) aralıklarla DU50 profillerinin arasına geçirilmesi, TS EN 520'ye uygun İK 12,5 mm COREX alçı levhaların DU50 ve DC50 profillerine ilk kat 25 mm'lik borazan vidalarla en fazla 75 cm aralıklarla; ikinci kat COREX'in 38 mm'lik borazan vidalarla en fazla 30 aralıklarla sabitlenmesi, DERZTEK derz dolgu alçısı ile 3 mm 'den fazla boşluklara ön dolgu yapılması, vida başlarının DERZTEK derz dolgu alçısıyla kapatılması, kendinden yapışkanlı cam elyaf derz bandının COREX ek yerlerine yapıştırılması, bant üzerine DERZTEK derz dolgu alçısı uygulanması suretiyle bölme duvar tamamlanır.

TARİH: 16.02.2018

ÖLÇEK: 1/5 & 1/2

REVİZYON: REV 01

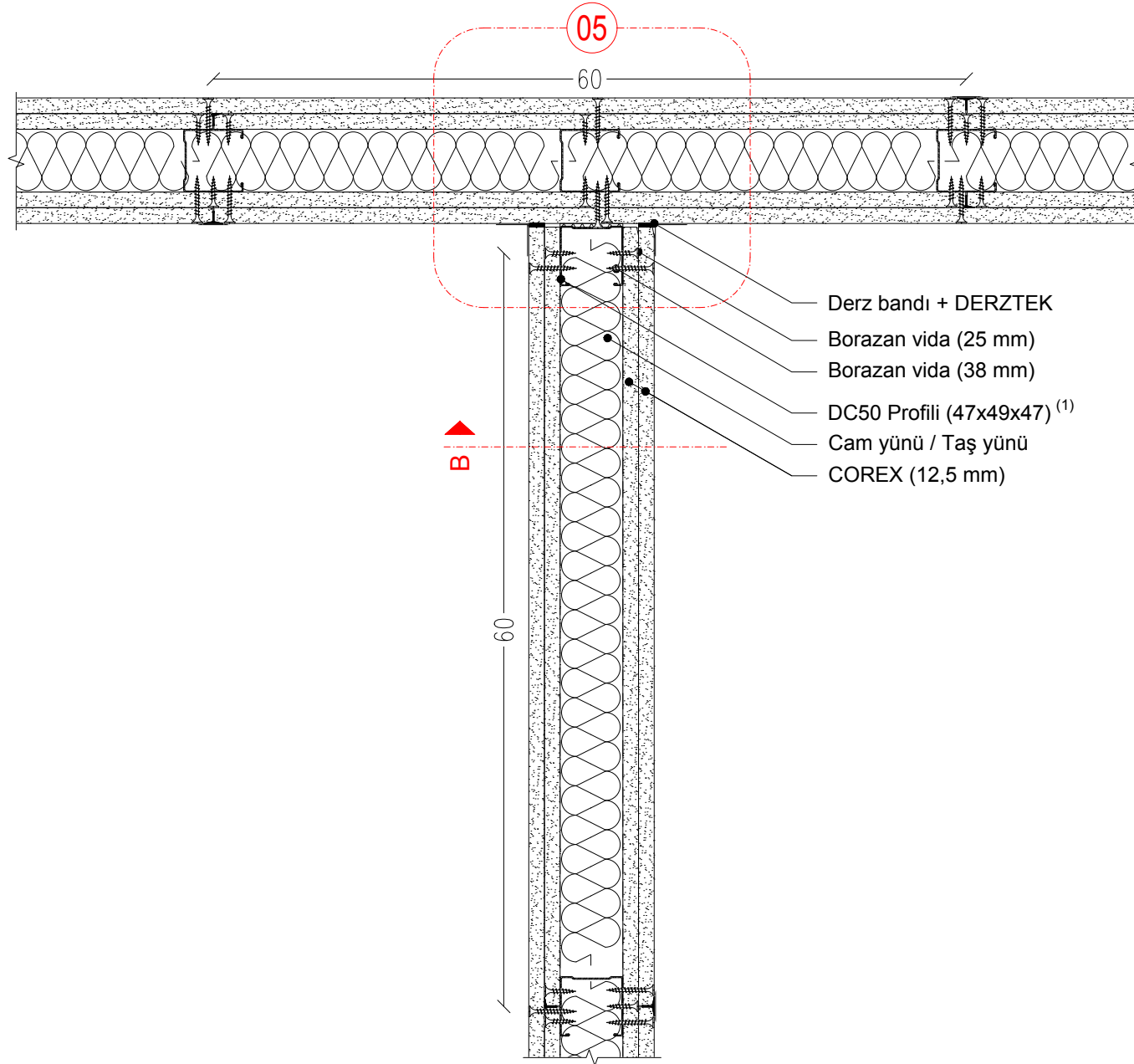

1. Duvar yüksekliğine, COREX üzerine yapılacak kaplamanın (seramik, mermer, vb.) cinsine göre DC profil aks aralığı 40 cm'ye düşürülmelidir.

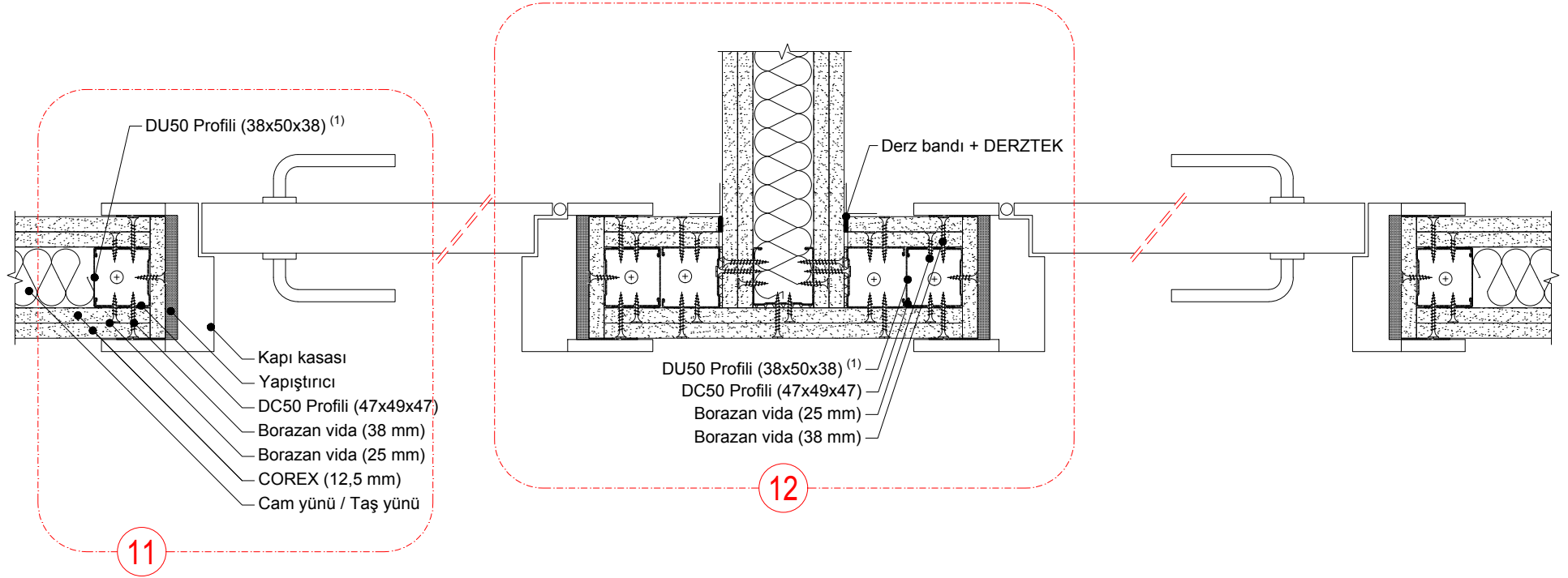

1. Kapı darbelerinden korumak amacıyla DU profil, DC Profili kaplayacak şekilde yerleştirilmelidir.

11

Borazan vida (25 mm)

Borazan vida (25 mm)

DC50 Profili (47x49x47)

DU50 Profili (38x50x38)

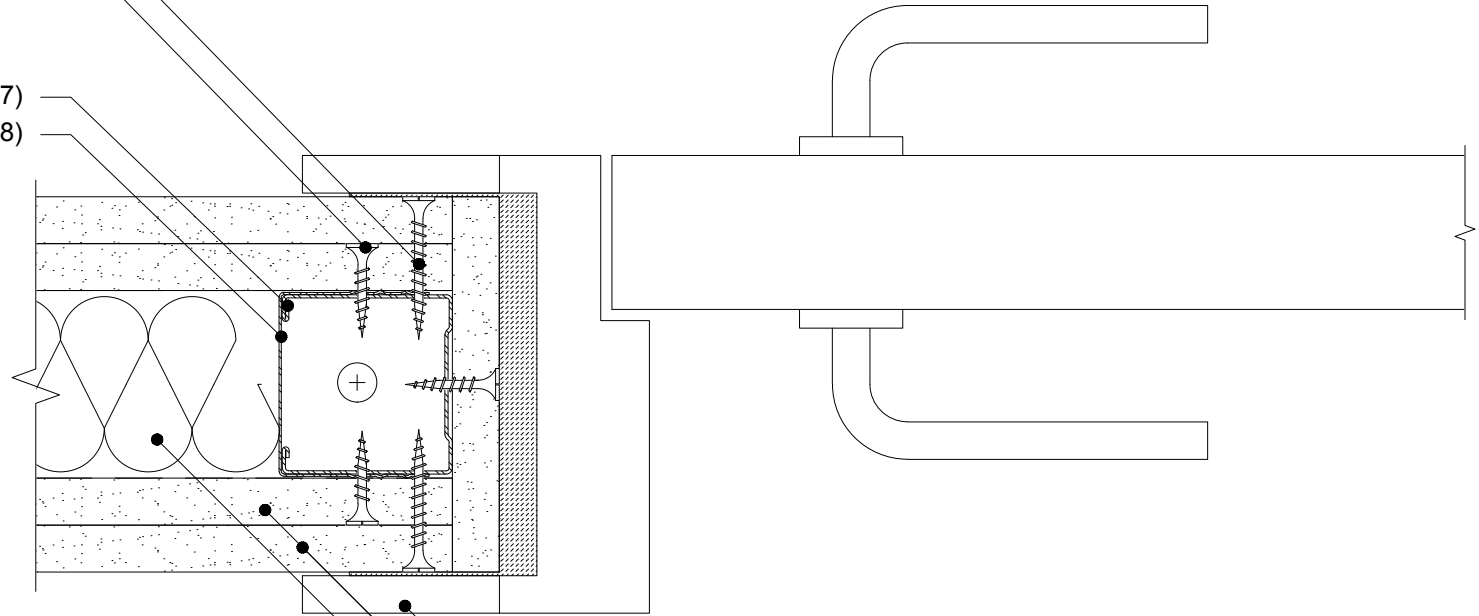

Kapı Kasası

COREX (12,5 mm)

Cam yünü / Taş yünü

12

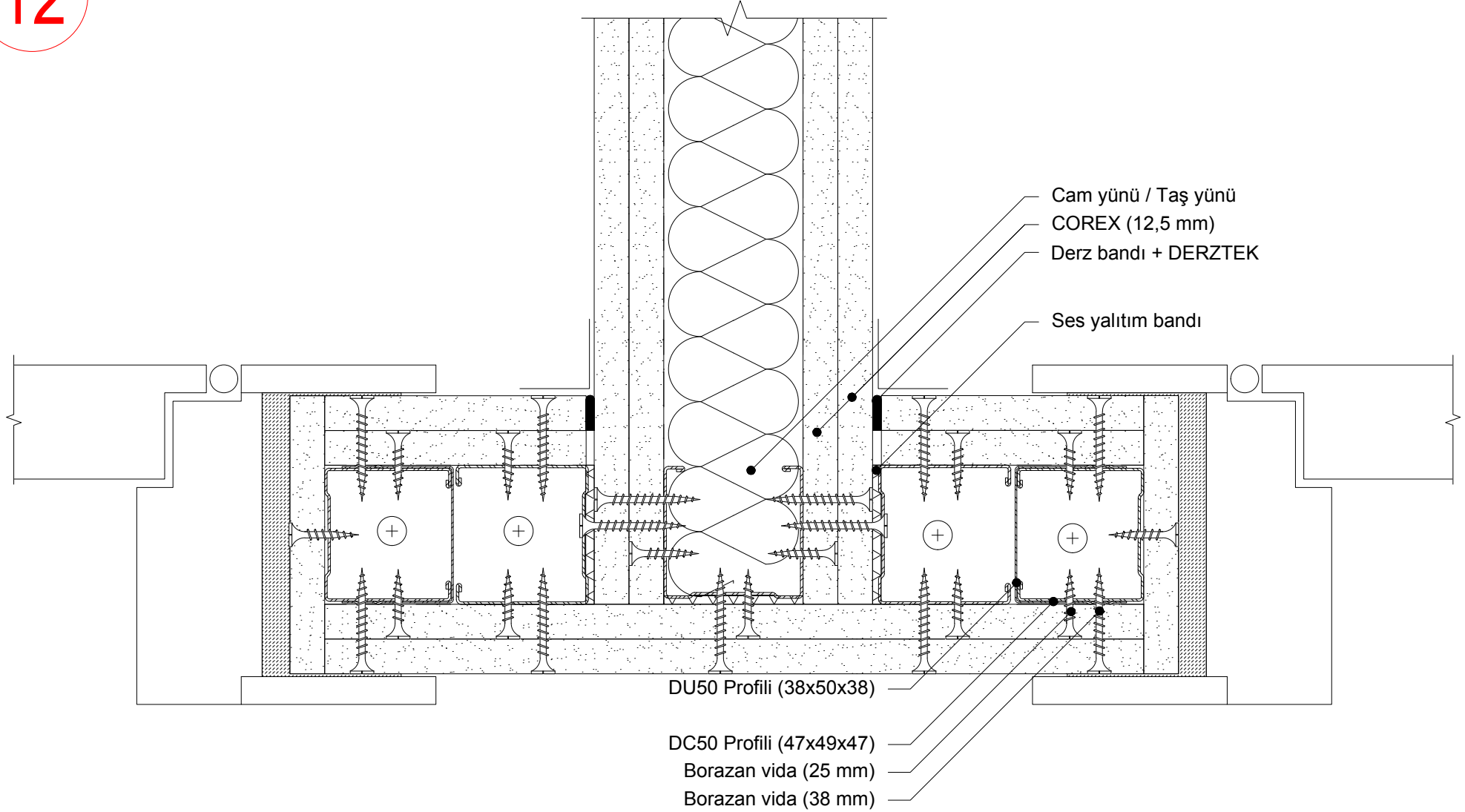

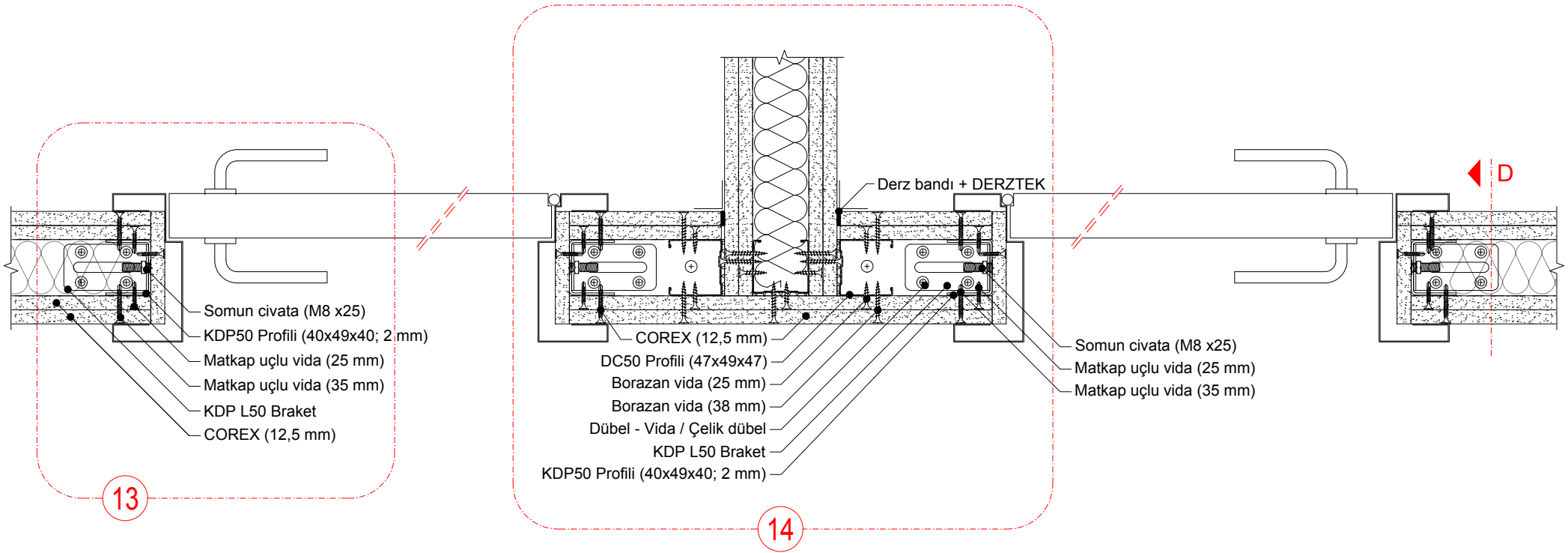

KDP50 Profili (40x49x40; 2 mm)

KDP L50 Braket

Dübel - Vida / Çelik dübel

Kapı kanadı

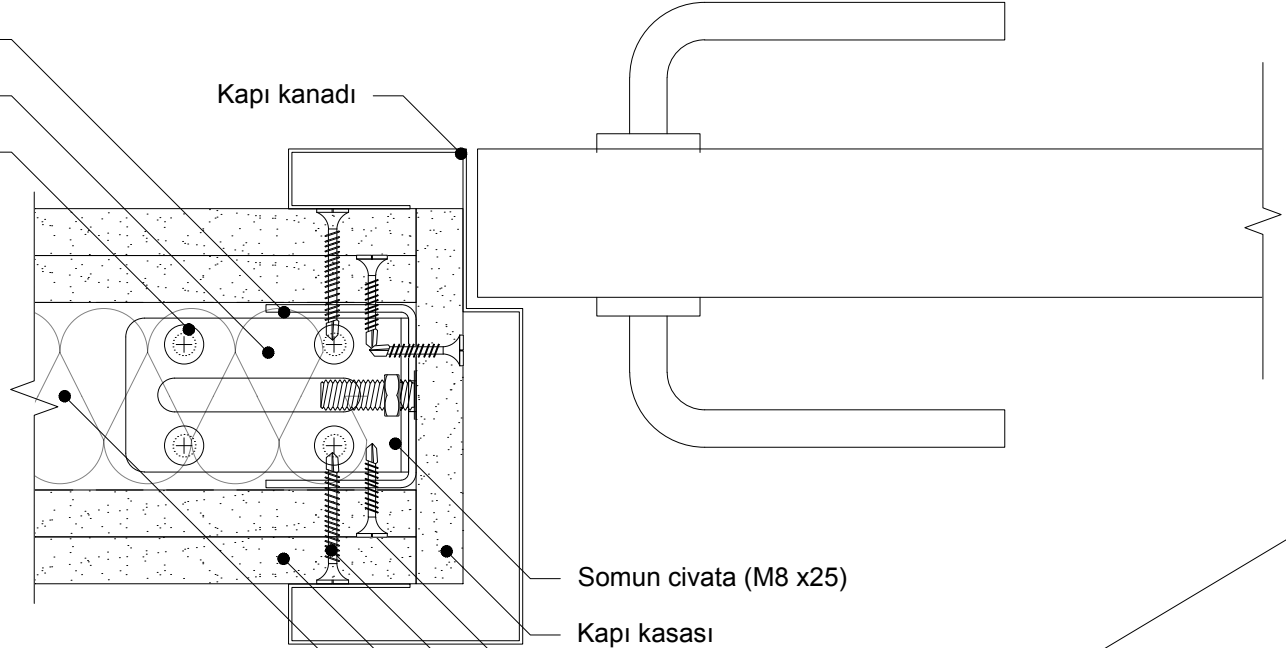

Somun civata (M8 x25)

Kapı kasası

Matkap uçlu vida (25 mm)

Matkap uçlu vida (35 mm)

COREX (12,5 mm)

Cam yünü / Taş yünü

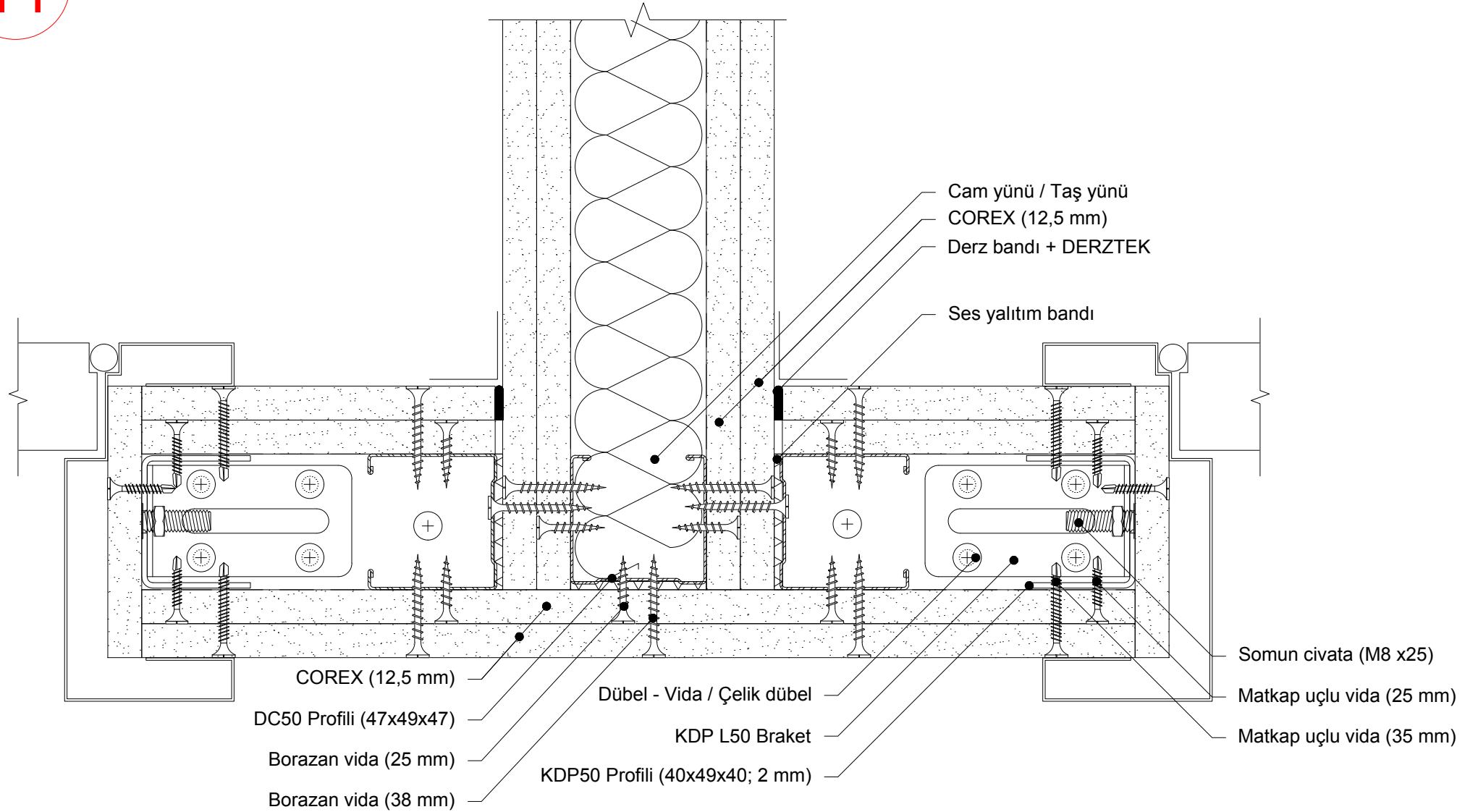

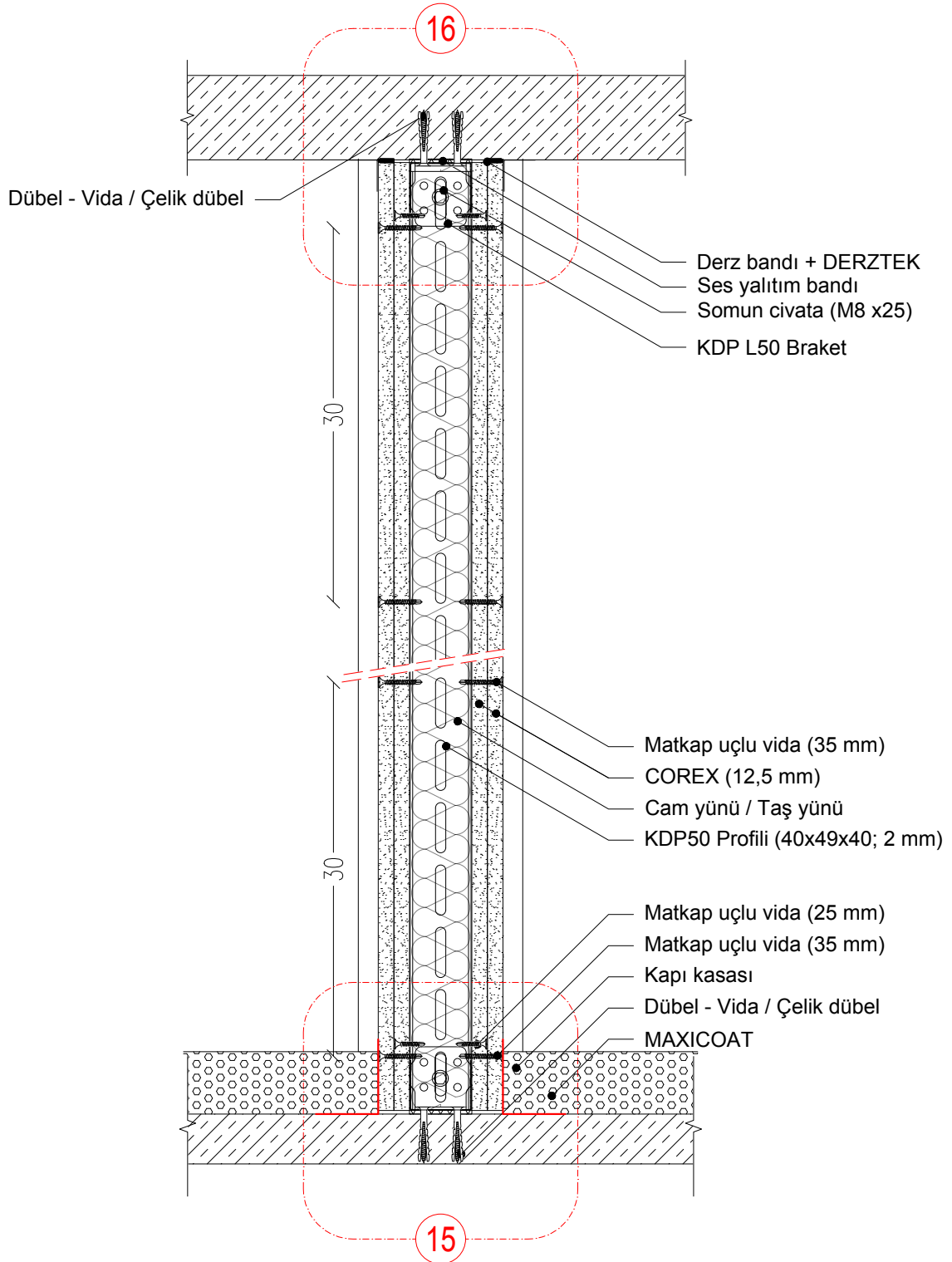

15

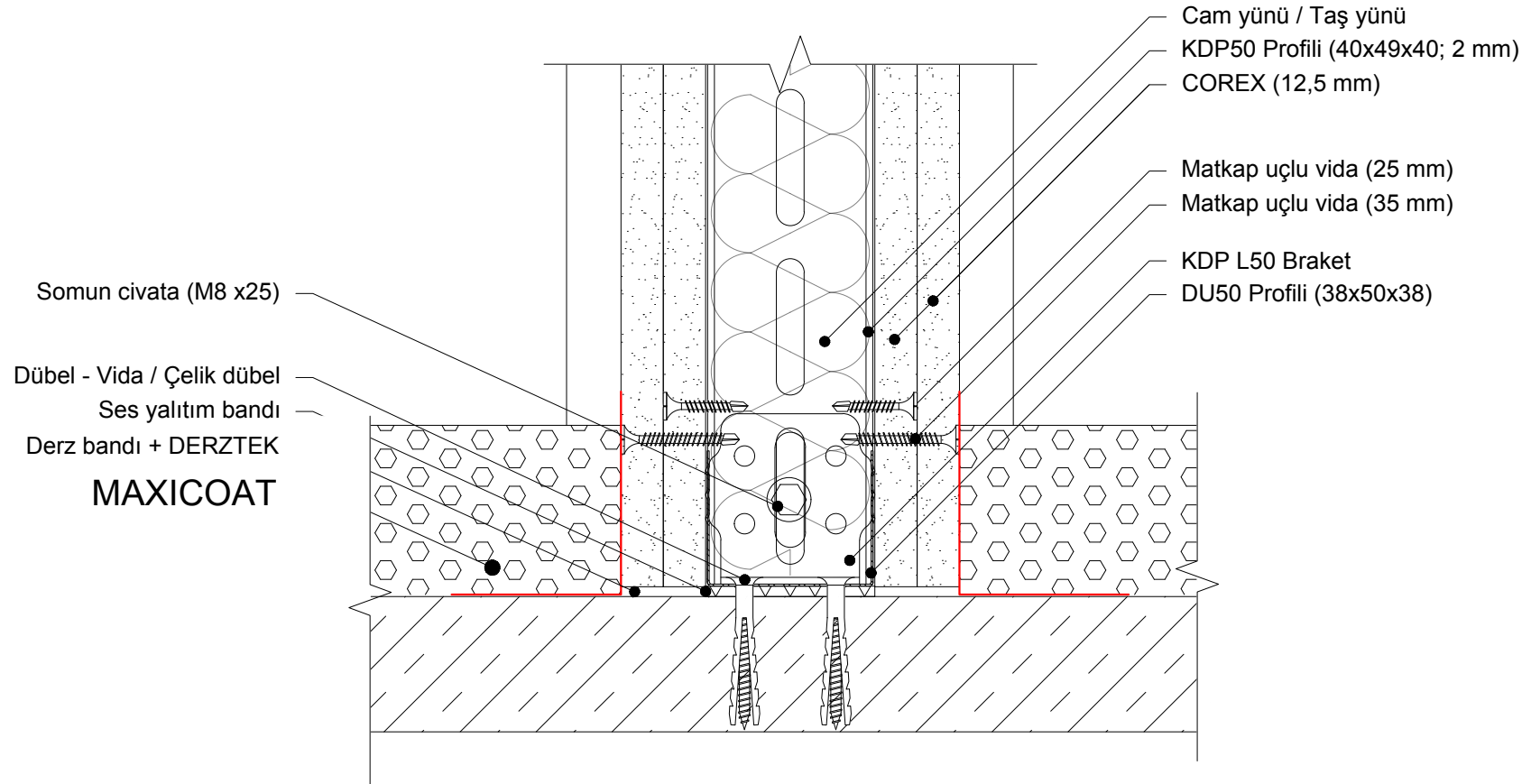

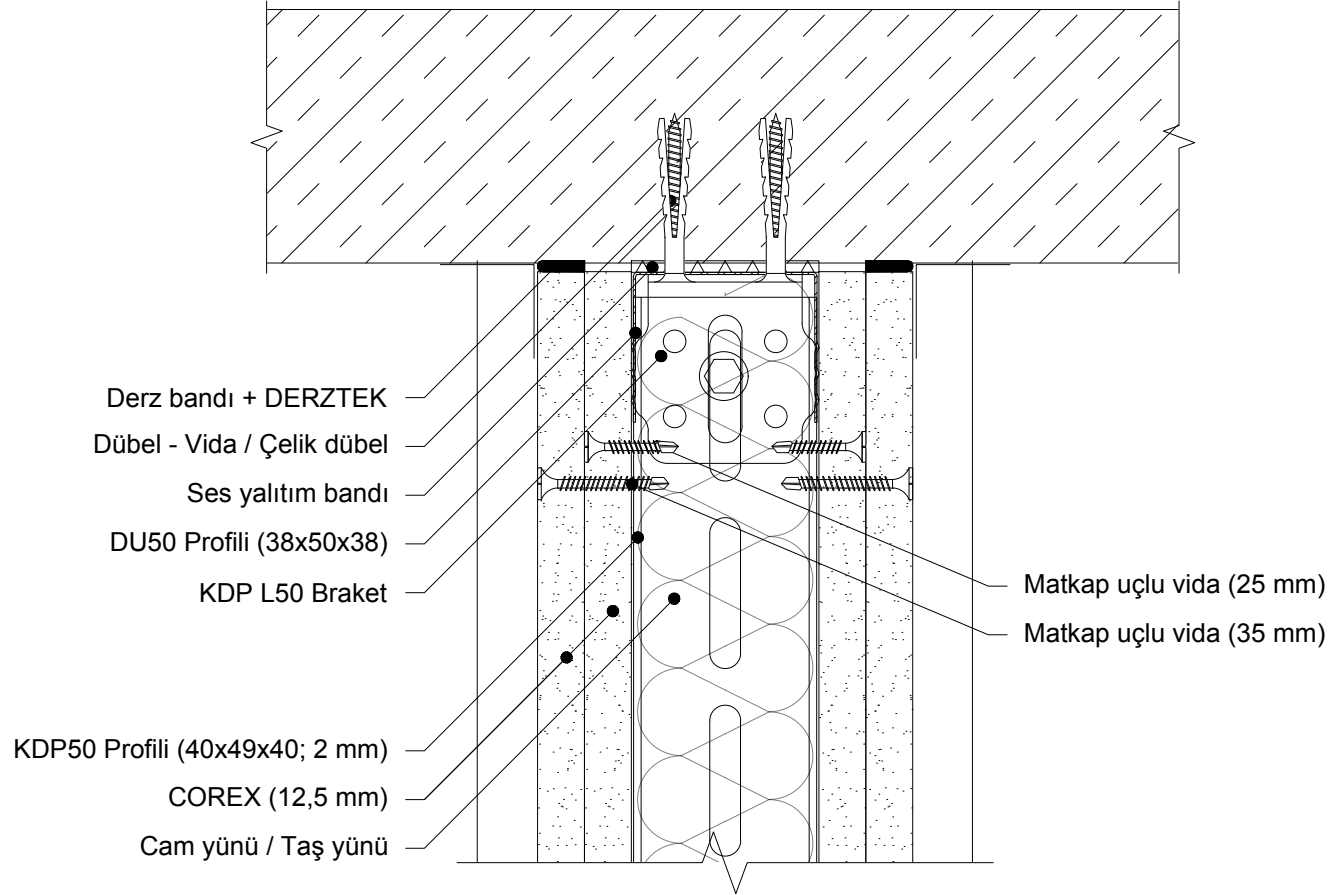

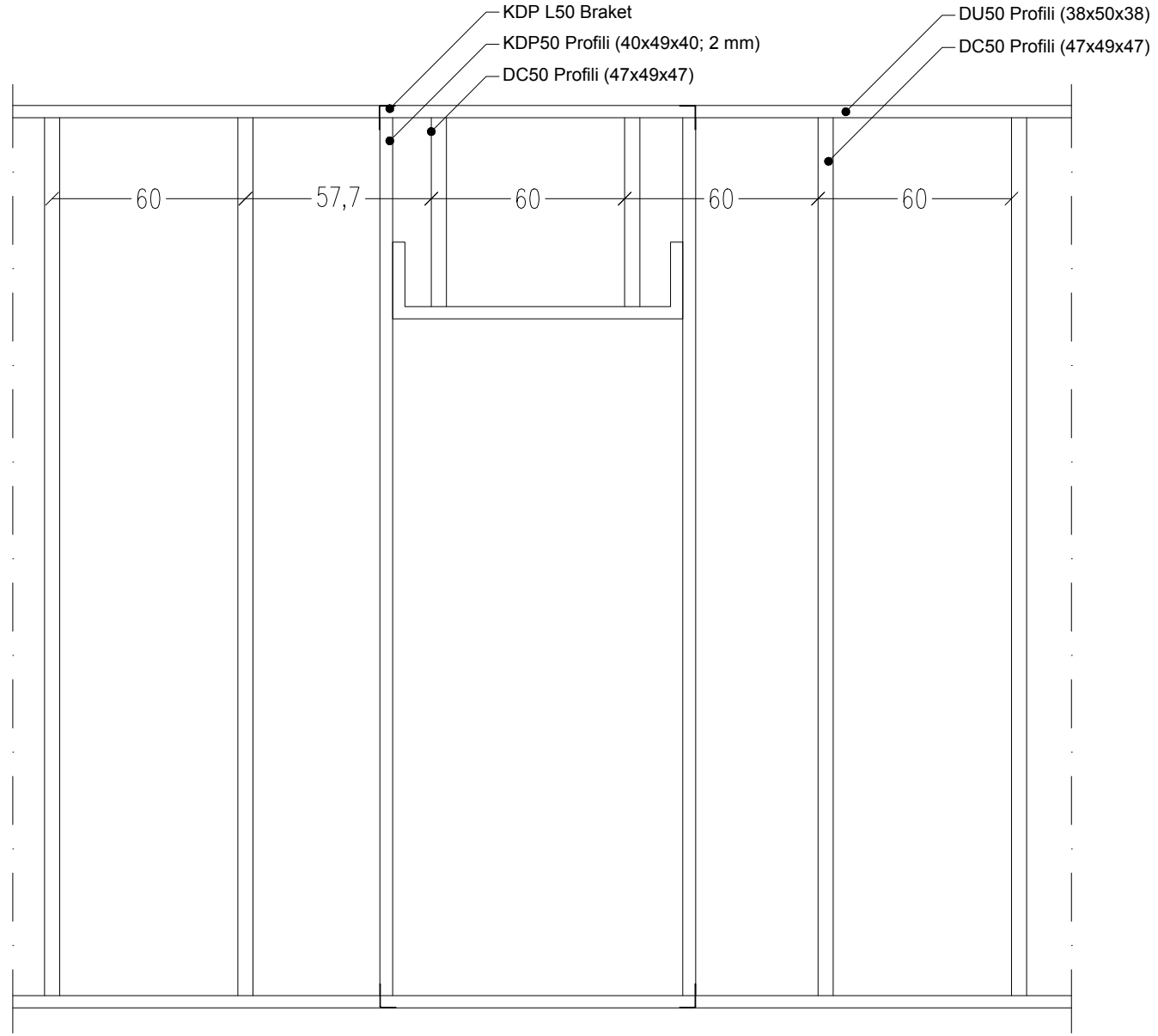

05

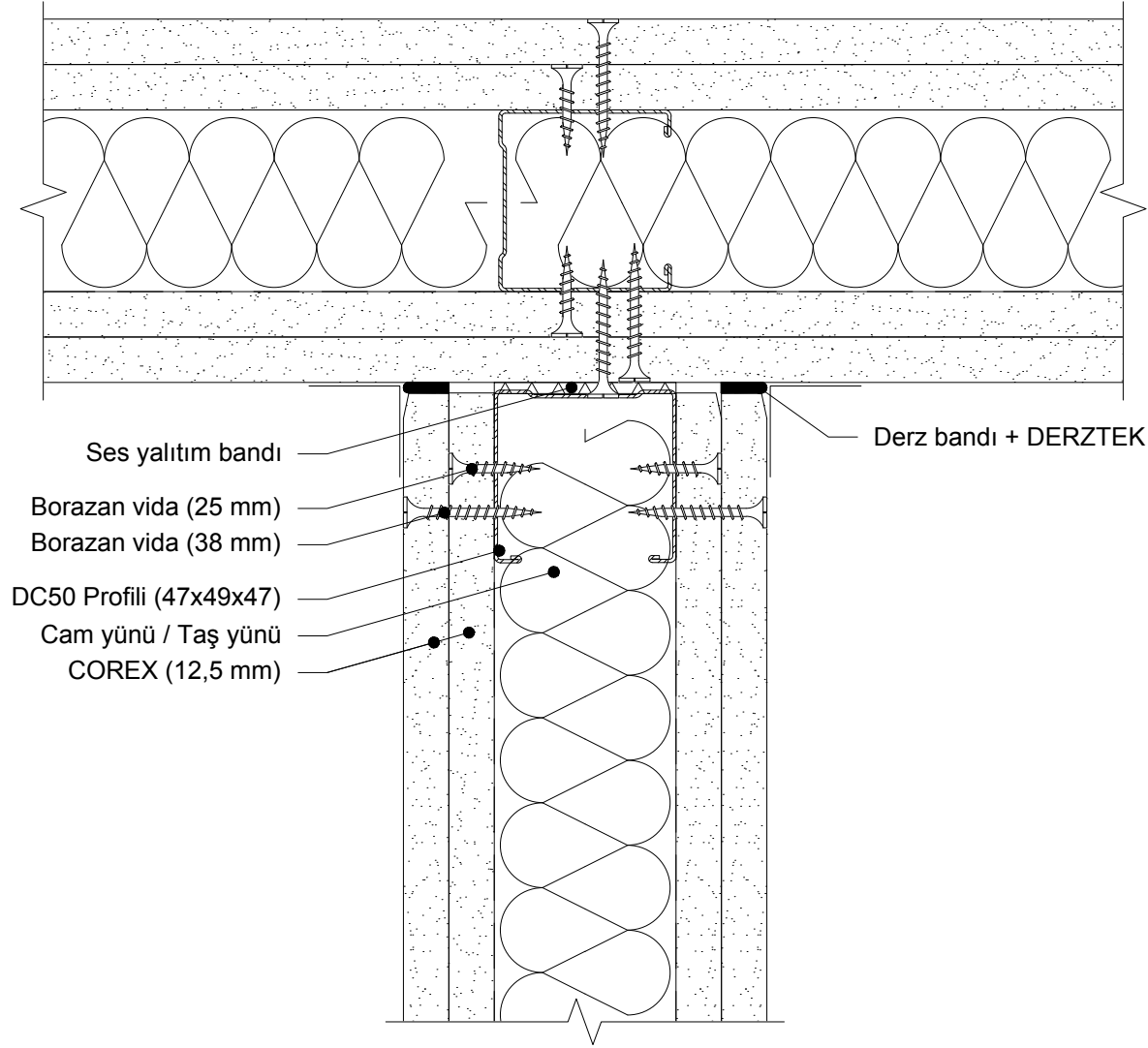

Ses yalıtım bandı

Borazan vida (25 mm)

Borazan vida (38 mm)

DC50 Profili (47x49x47)

Cam yünü / Taş yünü

COREX (12,5 mm)

Derz bandı + DERZTEK

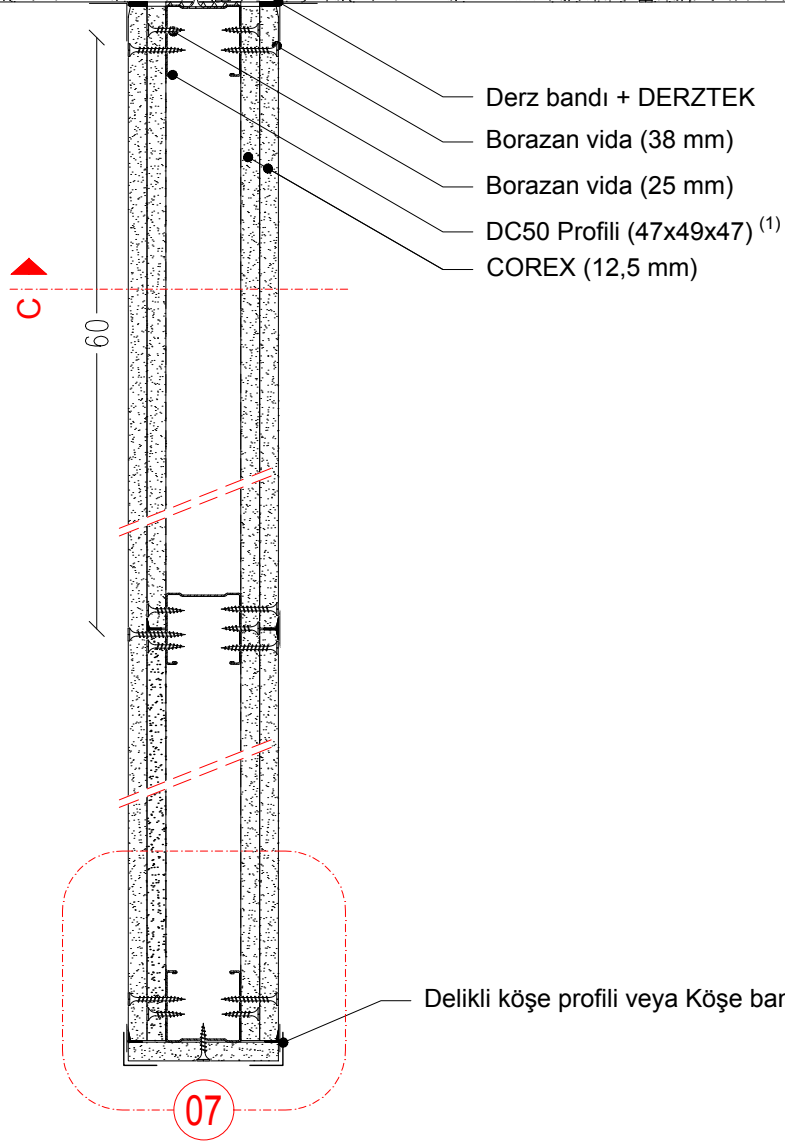
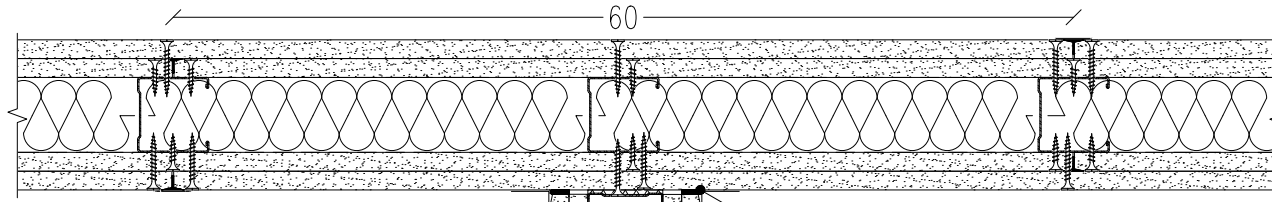

1. Duvar yüksekliğine, COREX üzerine yapılacak kaplamanın (seramik, mermer, vb.) cinsine göre DC profil aks aralığı 40 cm'ye düşürülmelidir.

07

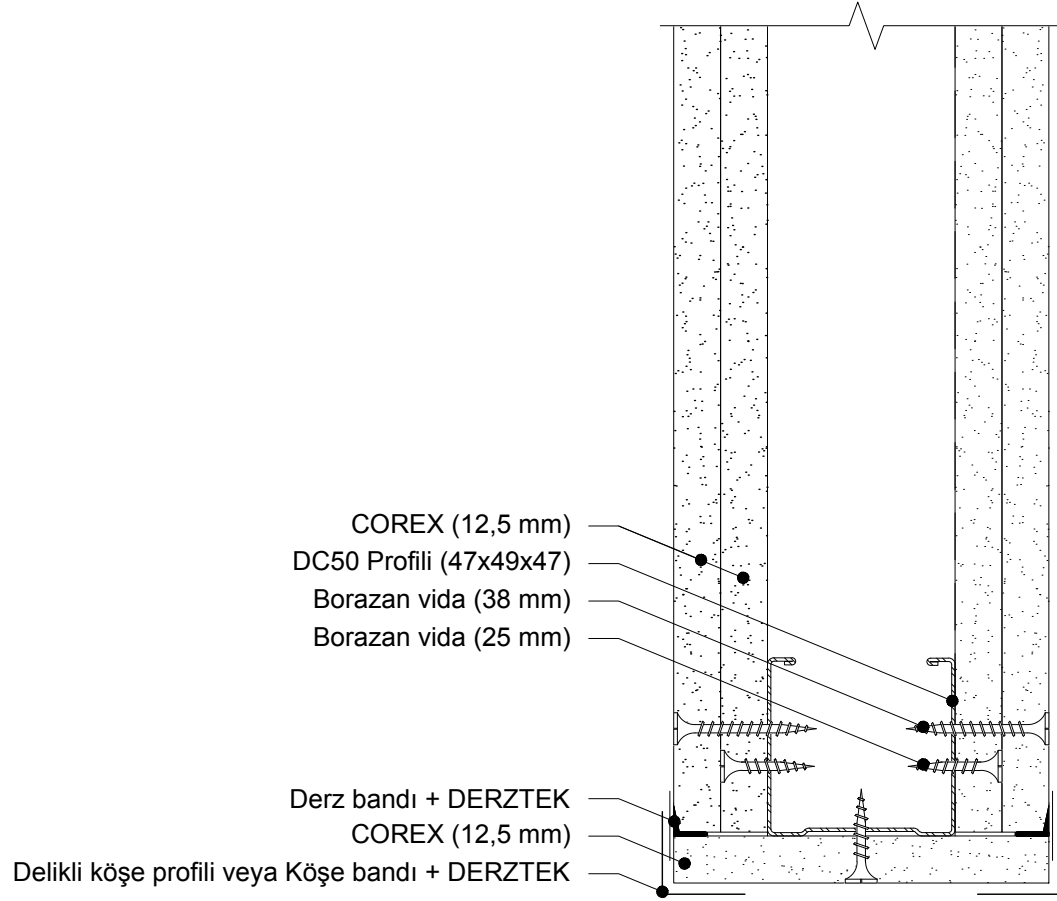

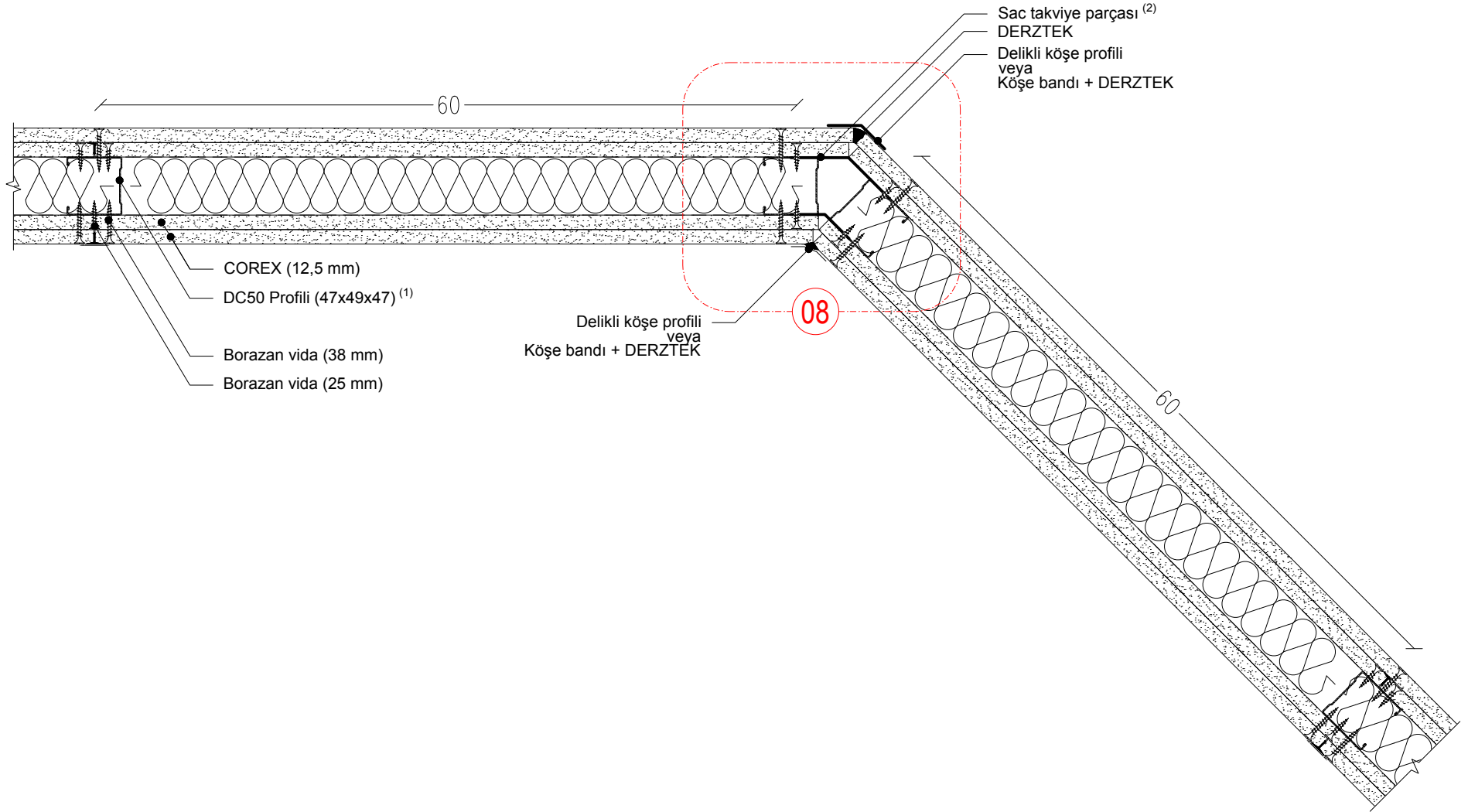

1. Duvar yüksekliğine, COREX üzerine yapılacak kaplamanın (seramik, mermer, vb.) cinsine göre DC profil aks aralığı 40 cm'ye düşürülmelidir.
2. Her 125 cm'de yüksekliği 20 cm kanat uzunluğu 7,5 cm olan sac takviye parçası perçinlenmesi önerilir.

08

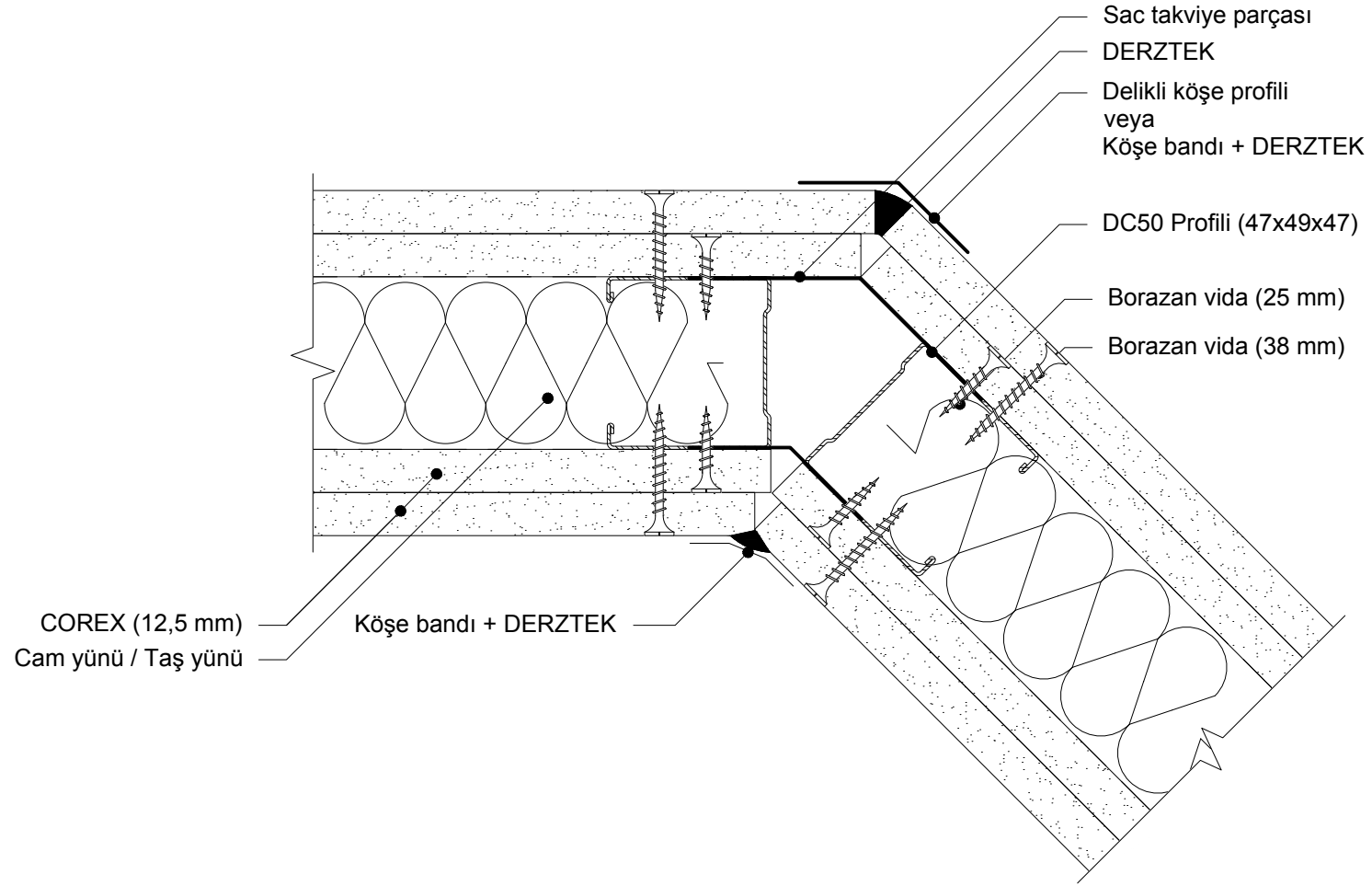

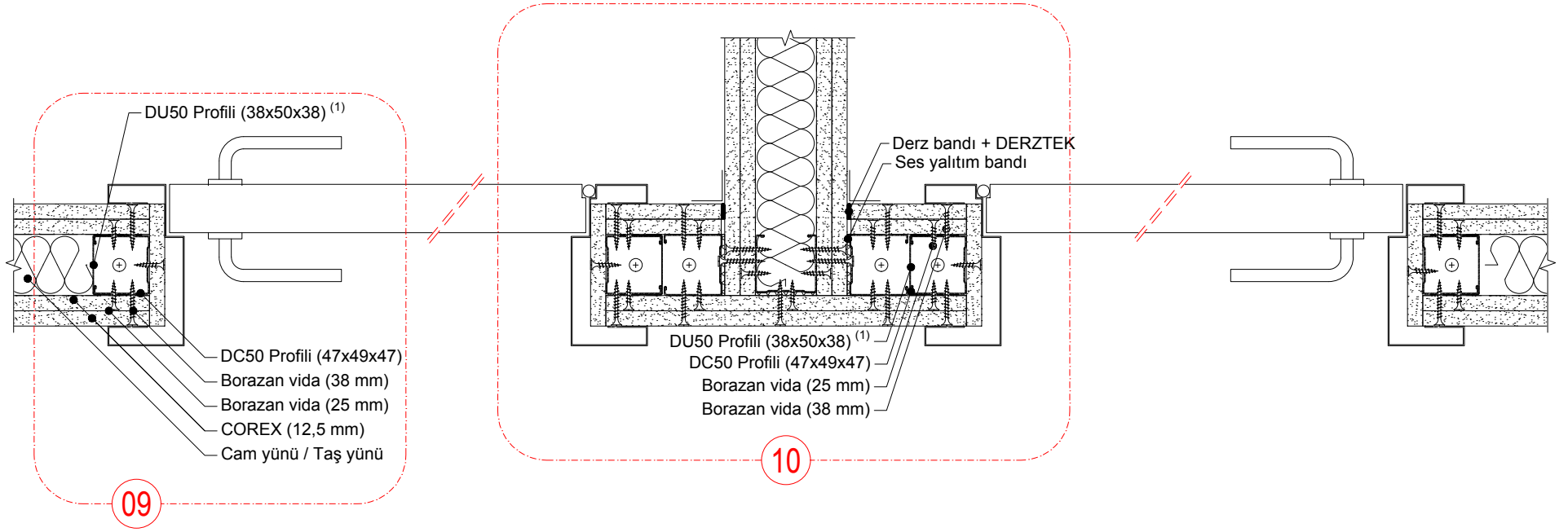

1. Kapı darbelerinden korumak amacıyla DU profil, DC Profili kaplayacak şekilde yerleştirilmelidir.

09

Borazan vida (38 mm)
Borazan vida (25 mm)

DC50 Profili (47x49x47)
DU50 Profili (38x50x38)

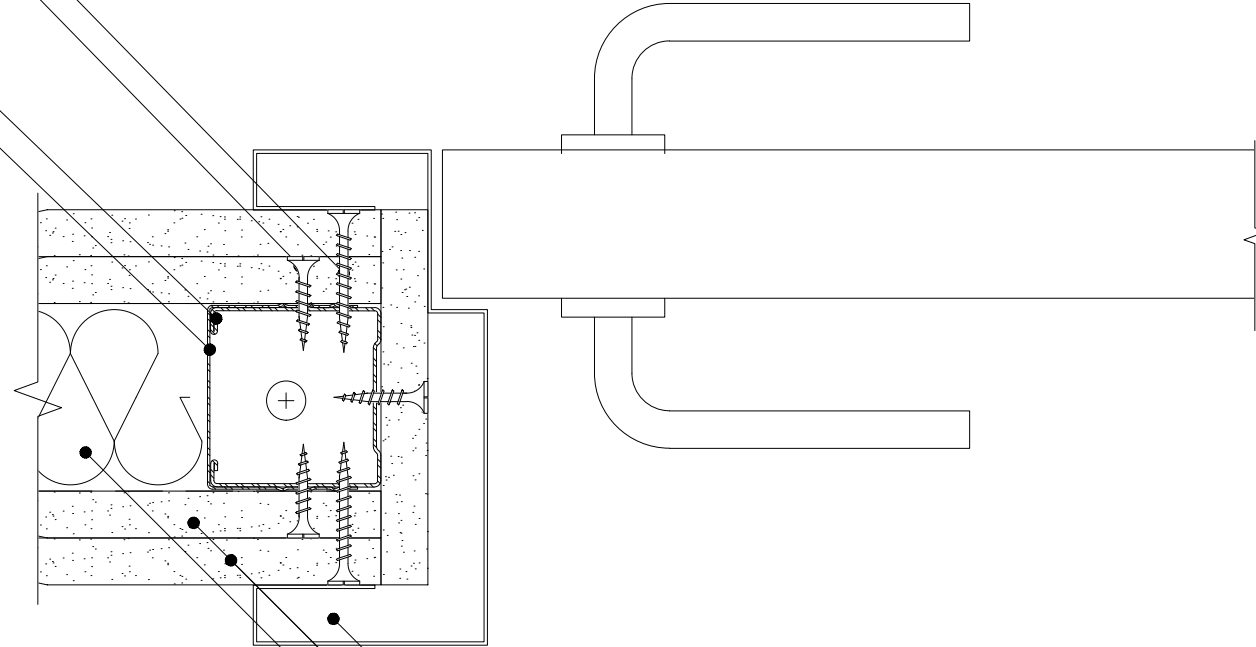

Kapı Kasası
COREX (12,5 mm)
Cam yünü / Taş yünü

10

